



Byxor från  
Sunne

Utgivet av JÄMTLANDS LÄNS MUSEUM.  
Östersund 1980.

Arbetet utfört av Cristina Agdler på uppdrag av Dräktkommittén.



Heimbygdas Dräktkommitté består av Ungdomsringen, Jämstlöjd, Jämtlands läns museum och länshemslöjds-konsulenten.

Dräktkommittén verkar för att sprida kunskap om folkligt dräktskick i Jämtlands län samt vill inspirera till ett fördjupat intresse för folkdräktens karaktär och vad den kan berätta om människornas levnadsvillkor i länet förr.

En viktig del i kommitténs arbete är att ta fram mönster och sömnadsbeskrivningar till historiskt väl underbyggda dräktplagg i länet.

Mönster och sömnadsbeskrivningar är utförda av Christina Agdler.

Huvuddelen av intäkten på försålda mönster går till fortsatt arbete med mönsterritning.

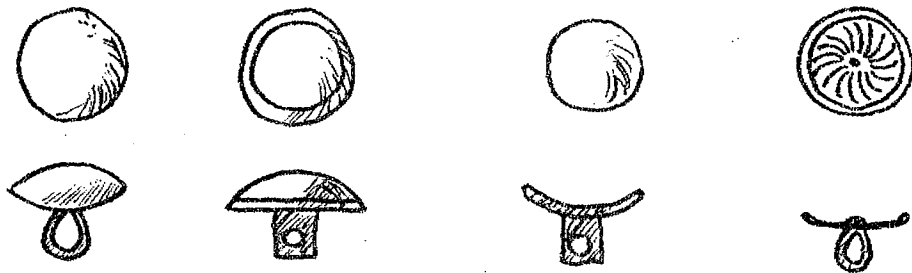
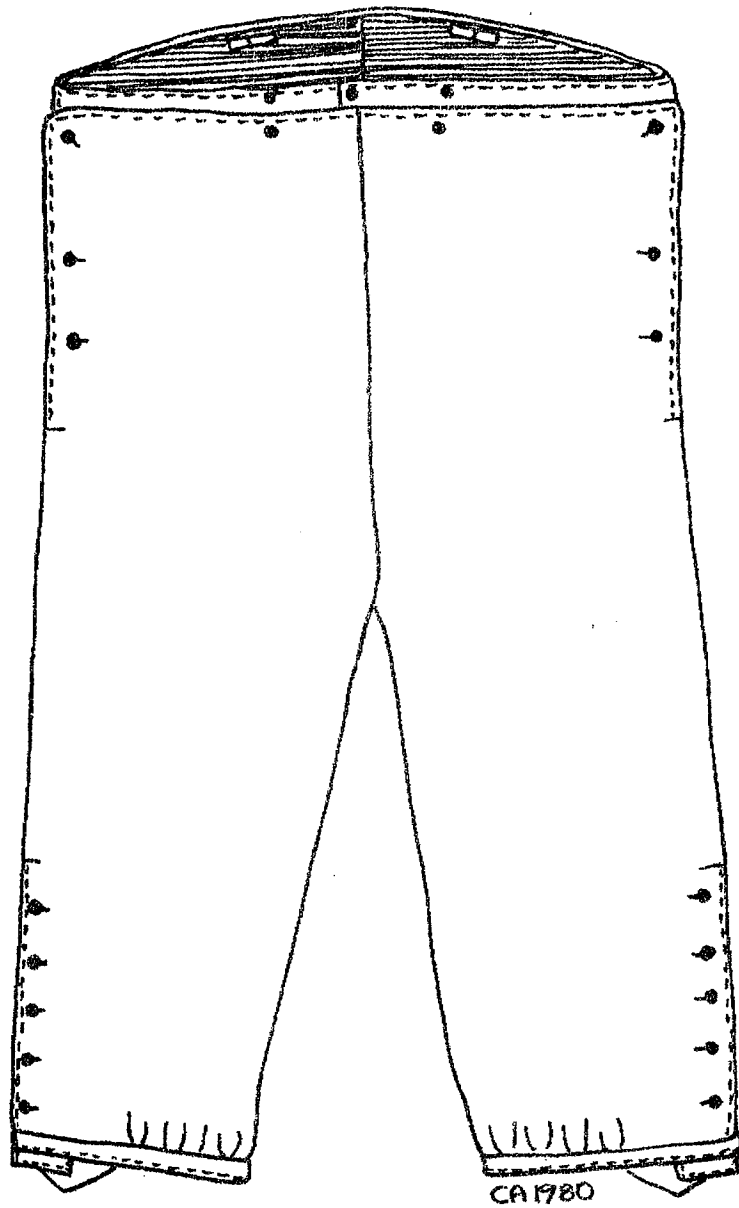

Copyright  
Stiftelsen Jämtlands lëns museum

**Material:** Mörkbrunt ylletyg.  
Vävt i tuskaft med 1-trådigt ullgarn i varp och inslag.

Hellinnefoder i tuskaft.

Varp: Blekt lingarn. Täthet: c:a 16 tr/cm.

Inslag: " " Täthet: c:a 16 tr/cm.

Grovt hellinnefoder i tuskaft till livgjorden.

Varp: Oblekt lingarn. Täthet: c:a 7 tr/cm.

Inslag: " " Täthet: c:a 14 tr/cm.

Ficka av två skinn - älg- och renskinn.  
Byxorna är sydda med oblekt lintråd.

Byxorna har 4 olika sorters mässingknappar som alla är påsydda med skinnremsor på avigsidan.



Knapp A:  $\varnothing$  14 mm - höjd 12 mm.  
2 st. odekorerade knappar som placeras på liv-  
gjordens bakstycke - för hängslen.



Knapp B:  $\varnothing$  16 mm - höjd 12 mm.  
10 st. knappar med kant.  
8 st. placeras på livgjordens framstycken och  
2 st. på knäbandet.



Knapp C:  $\varnothing$  13 mm - höjd 10 mm.  
4 st. odekorerade knappar till livgjordens  
framstycke.



Knapp D:  $\varnothing$  13 mm - höjd 8 mm.  
10 st. dekorerade knappar till knäsprundet.

Skala 1:1

**MATERIAL:** Mörkbrunt ylletyg.  
Oblekt och blekt hellinnefoder.  
Skinn till fickan.  
26 st. mässingknappar i varierande storlek.  
Skinnremsor - 5 mm breda.

Till sömnad: lintråd.

SÖMNADSBESKRIVNINGENS INNEHÅLL:

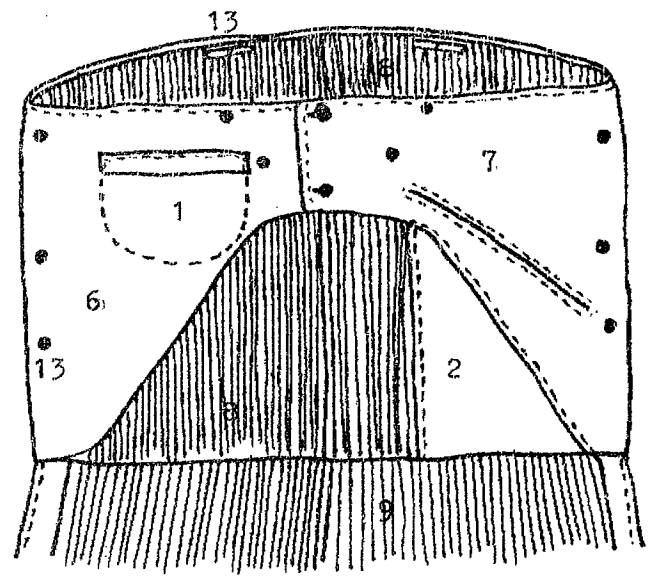
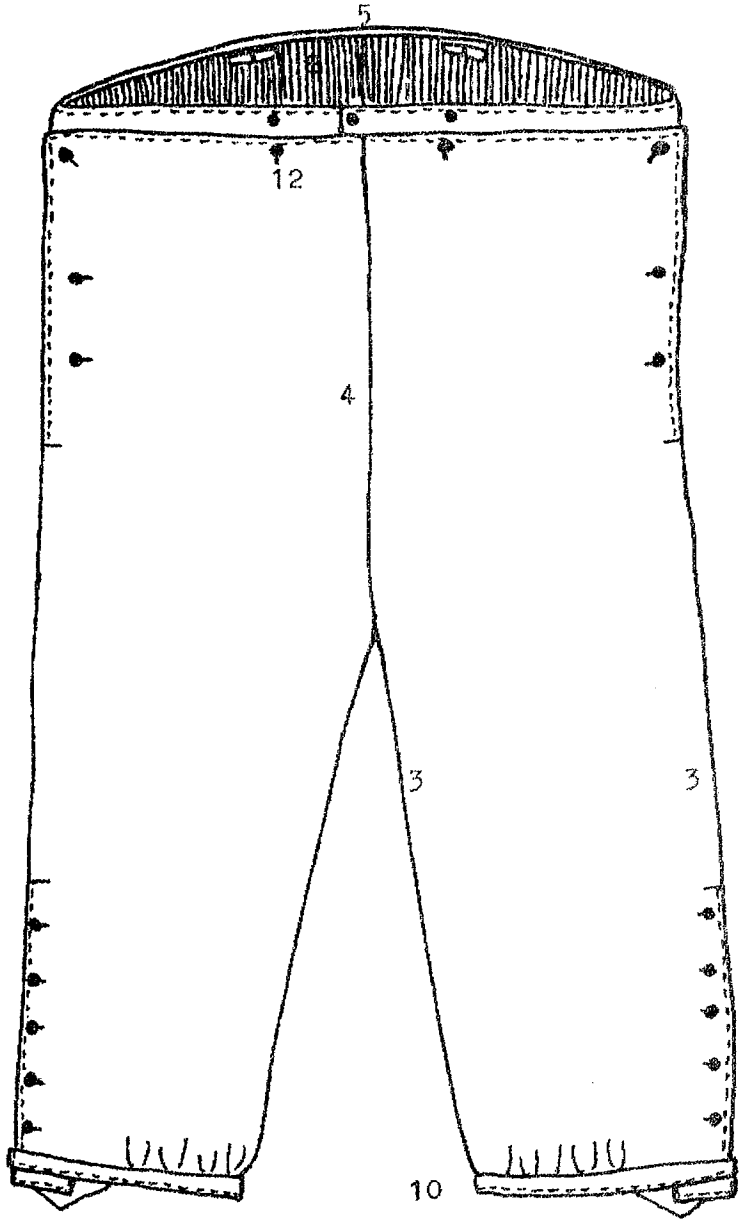

Skala 1:5

Beskrivning av original-byxorna

Material

Mönsterdiagram

Tillklippning

- 1: Stolpficka
- 2: Fickpåse
- 3: Sidsöm
- 4: Grensöm
- 5: Livgjord bak
- 6: Höger livgjord fram
- 7: Vänster livgjord fram
- 8: Linnefoder
- 9: Luckan
- 10: Knäband
- 11: Knäsprund
- 12: Knapphål
- 13: Knappar

Blad nr. 2

- " 2
- " 4, 5
- " 6
- " 7
- " 7
- " 8
- " 8
- " 9
- " 9, 10
- " 9, 10
- " 11
- " 12
- " 13
- " 13
- " 14
- " 15

**MÖNSTERDIAGRAM:** Storlek efter original.  
 Se blad nr. 5 angående tillklippning.  
 Mönsterdelar i ylletyg:

Skala 1:5

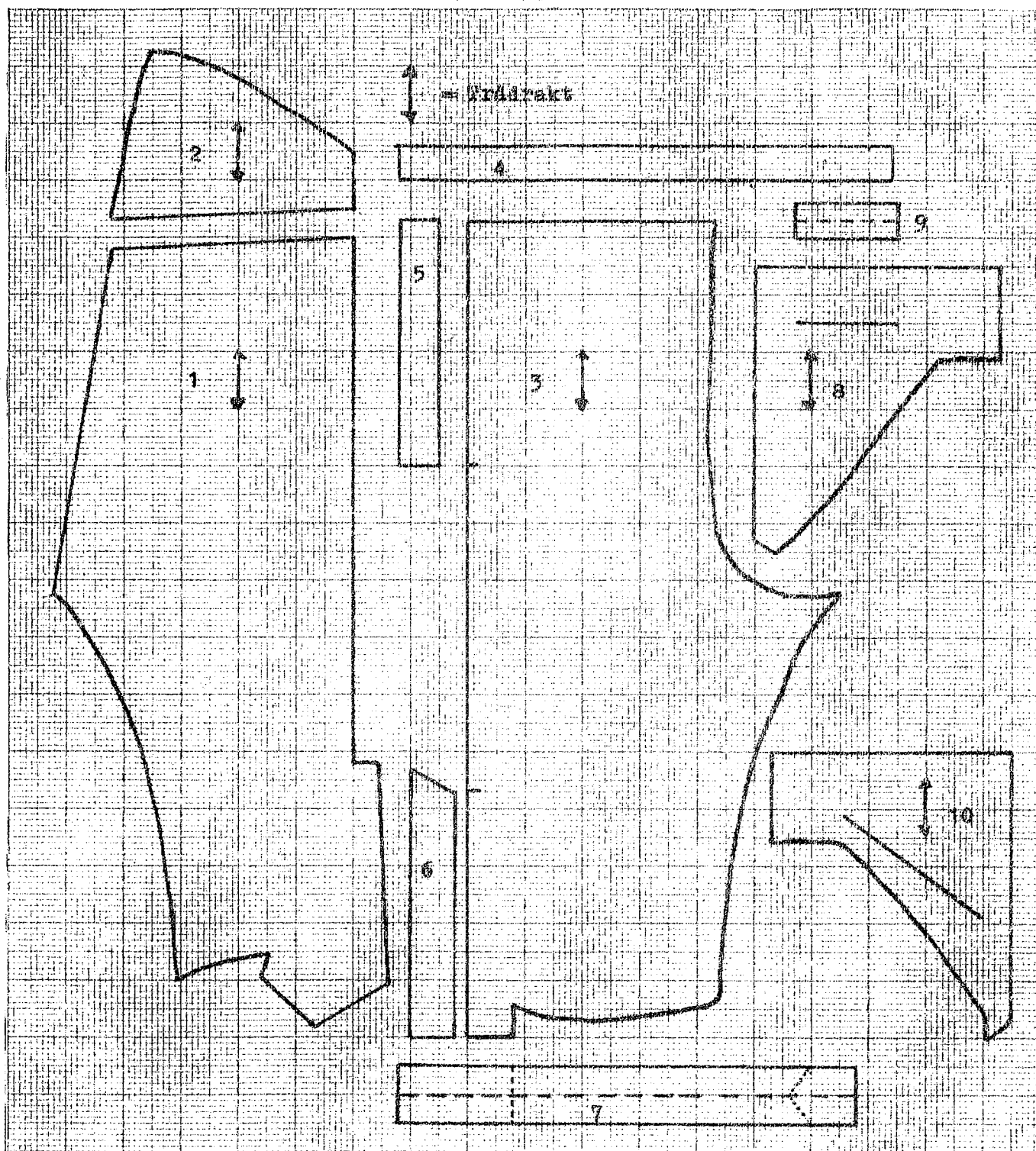

- |                          |         |                                   |         |
|--------------------------|---------|-----------------------------------|---------|
| 1: Bakstycke             | 2 delar | 6: Infodring till knäsprund       | 2 delar |
| 2: Livgjord bak          | 2 delar | 7: Knäband                        | 2 delar |
| 3: Framstycke            | 2 delar | 8: Höger livgjord fram            | 1 del   |
| 4: Infodring till luckan | 1 del   | 9: Fickstolpe till höger livgjord | 1 del   |
| 5: " " "                 | 2 delar | 10: Vänster livgjord fram         | 1 del   |

## Mönsterdelar i fodertyg och skinn:

Skala 1:5

Vid tillklippning: 1 cm sömsmån tillägges - utom på nr. 5, 6 och 7 som tillklippes helt utan sömsmån.

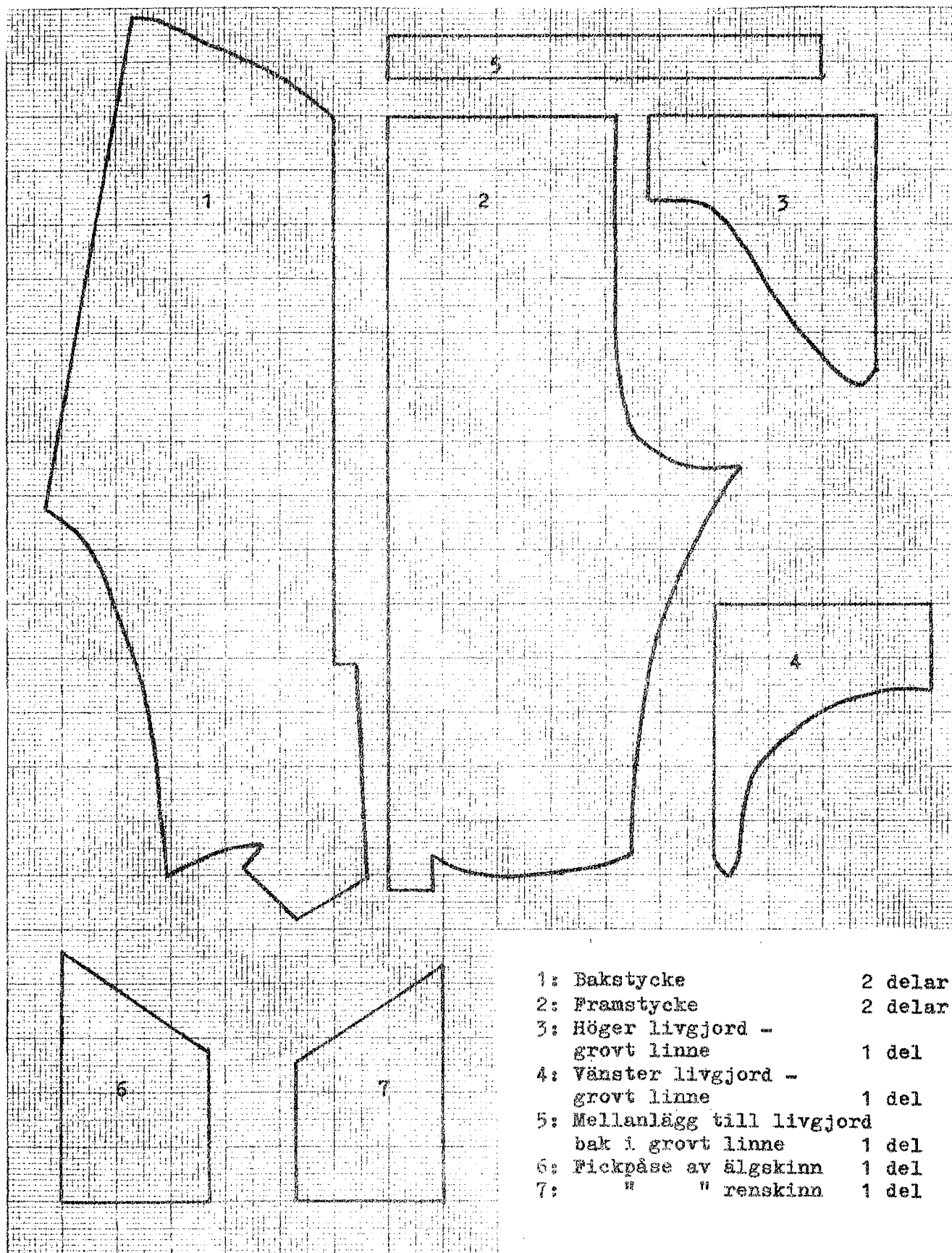

- |  |         |
|--|---------|
| 1: Bakstycke                                     | 2 delar |
| 2: Framstycke                                    | 2 delar |
| 3: Höger livgjord -<br>grovt linne               | 1 del   |
| 4: Vänster livgjord -<br>grovt linne             | 1 del   |
| 5: Mellanlägg till livgjord<br>bak i grovt linne | 1 del   |
| 6: Fickpåse av Älgskind                          | 1 del   |
| 7: " " renskind                                  | 1 del   |

Tillklippning av ylletyg:

- Heldragen linje = 1 cm sömsmån tillägges.
- Streckad linje = öppen kant = ingen sömsmån tillägges.
- · — · — Streck-prickad linje = vikt kant.

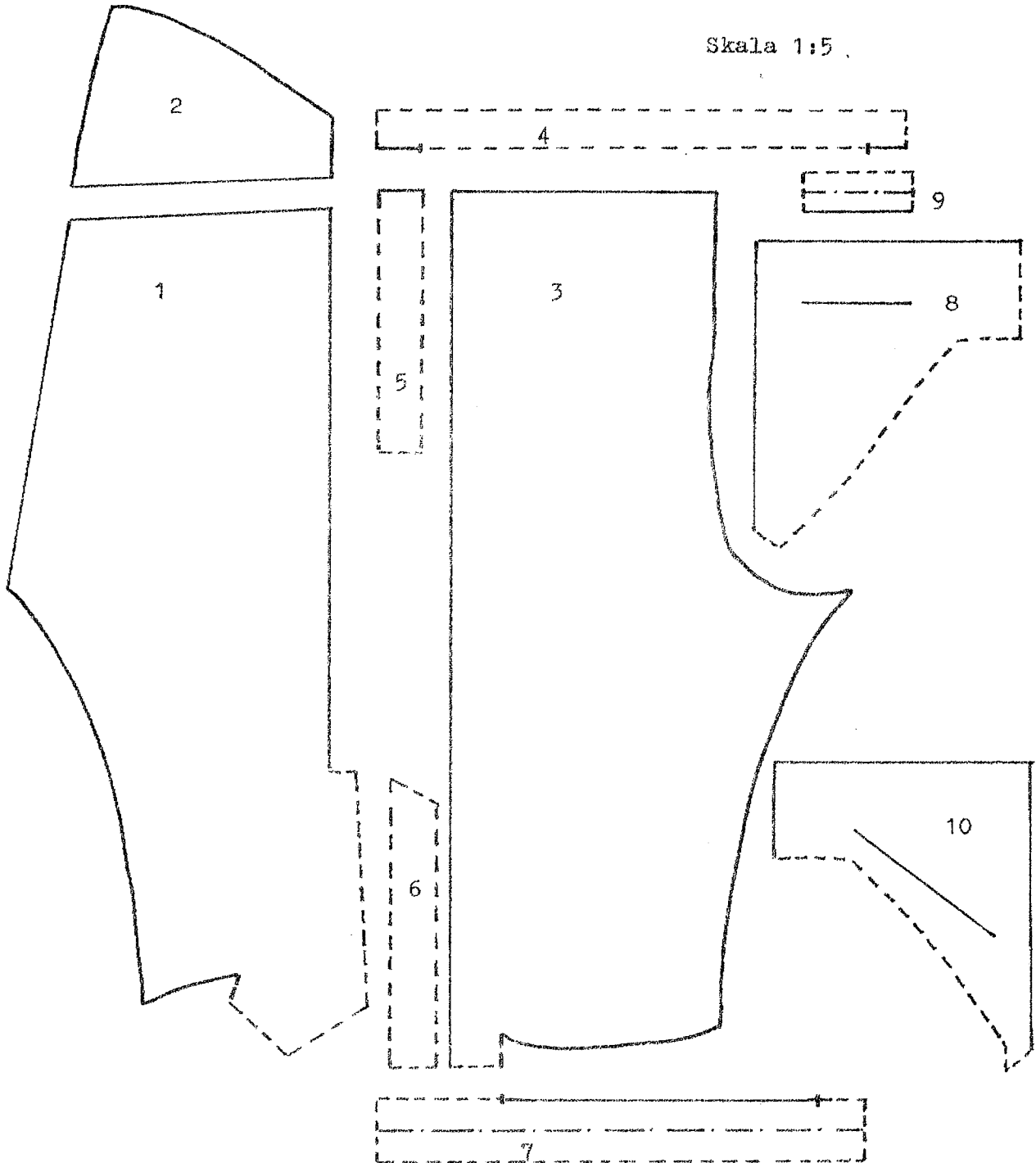

- |                          |                                   |
|--------------------------|-----------------------------------|
| 1: Bakstycke             | 6: Infodring till knäsprund       |
| 2: Livgjord bak          | 7: Knäband                        |
| 3: Framstycke            | 8: Höger livgjord fram            |
| 4: Infodring till luckan | 9: Fickstolpe till höger livgjord |
| 5: " " "                 | 10: Vänster livgjord fram         |

SÖMNADESBESKRIVNING: STOLPFICKA OCH FICKPÅSE PÅ LIVGJORDEN

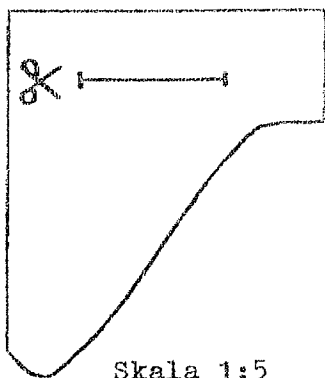

Höger livgjords stolpficka:  
Livgjorden fodras senare med grov hellinne.  
Det är där som fickpåsen sen blir till.

Klipp upp fickhålet - 9 cm.  
Lägg fickstolpen på livgjorden rätsida mot rätsida  
utmed den nedre kanten.  
Sy fast fickstolpen med en efterstygnrad.  
Vik upp fickstolpen och vik den mitt på.

Sy en förstygnrad 1 mm från  
den övre kanten.  
Fäst resten av tyget mot bak-  
sidan av stolpfickan med fäll-  
stygn vid sömsmånen.  
Kortsidorna sys ihop samtidigt  
med att fickans påse sys i fodret.

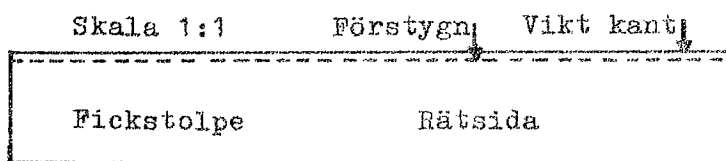

Vänster livgjords fickpåse:

Skala 1:2

Fickpåsen består av två olika skinn.

Klipp upp hålet för fickpåsen på  
vänster livgjord.  
Lägg renskinnsbiten på undersidan  
av livgjorden 2 mm från den nedre  
kanten i det klippta hålet.

- A: Sy fast renskinnet med förstygn  
från rätsidan c:a 8 mm från kanten.
- B: Vänd arbetet och sy med fällstygn  
fast skinnet i klädet vid kanten.
- C: Sy nu fast renskinnet c:a 5 mm  
från livgjordens nedre kant.  
Med förstygn från rätsidan.
- Lägg nu älgskinn på renskinnet och  
kant i kant. Älgskinn rår 1 cm  
ovanför klipp hålet.
- D: Sy ihop skinnen nedan livgjorden  
med förstygn c:a 2 mm från kanten.
- E: Sy fast älgskinn upptill med  
förstygn c:a 2 mm från kanten.
- F: Sy några extra stygn vid kortsidorna.
- G: Sy till sist ihop den vänstra öppna  
sidan på skinnpåsen med förstygn.

Vänster livgjords foder sys på senare.

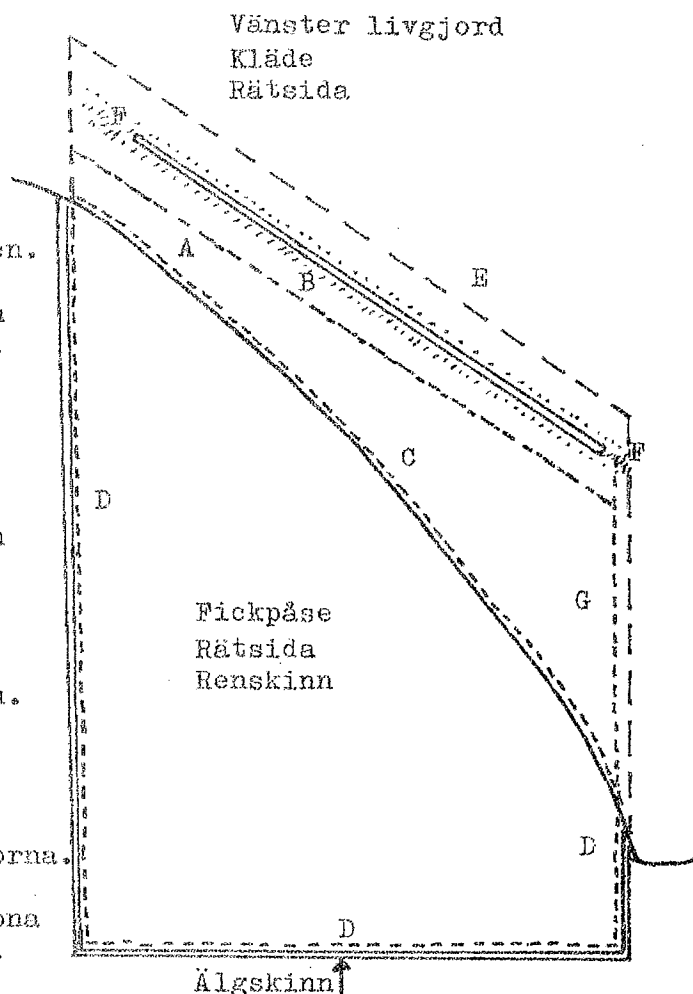

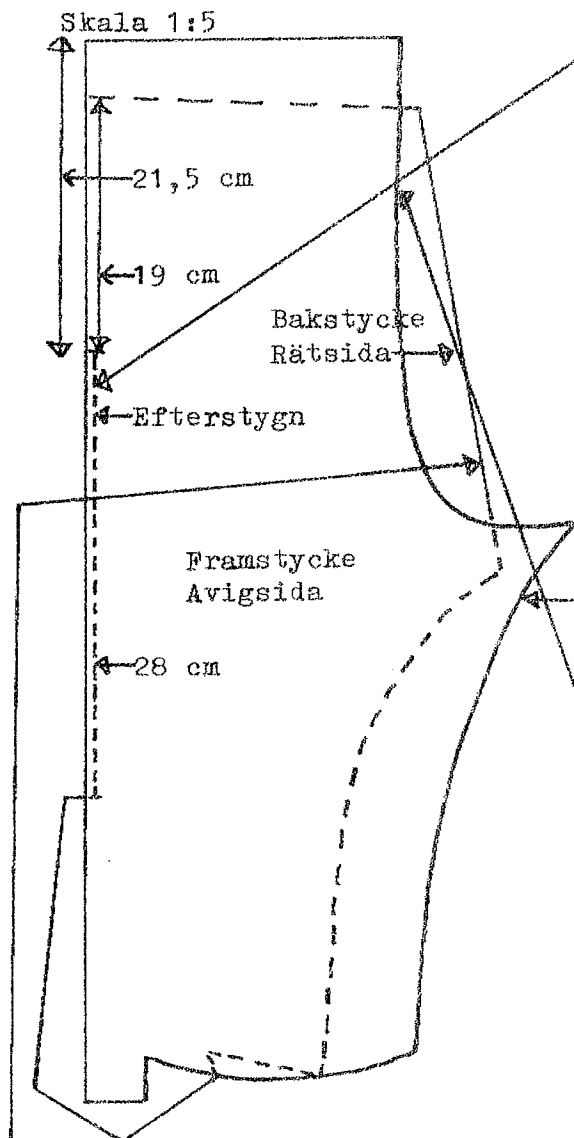
SÖMNADSBESKRIVNING: SIDSÖM OCH GRENSÖM

Yttre sidsömmen:

Lägg fram- och bakstycket rätsida mot rätsida.

Mät på framstycket från luckans övre kant till 21,5 cm - markera.

Mät på bakstycket från den övre kanten till 19 cm - markera.

Lägg ihop markeringarna och sy efterstygn 28 cm till knäsprundets början.

Gör motsvarande på det andra byxbenet!

På original-byxorna är sömsmånen nerklippt till c:a 3 mm och isärpressad vid alla efterstygn-sömmar.

Inre sidsöm:

Sy nu ihop den inre sidsömmen på byxbenet med efterstygn.

Gör motsvarande på det andra byxbenet!

Främre grensömmen:

Lägg byxans framstycken rätsida mot rätsida. Sy ihop den svängda grensömmen framtill med efterstygn.

Sträck i svängen!

På original-byxan är en liten bit kläde -  $\frac{1}{2}$  x 3 cm - istoppad mellan sömmarna i grenen. Troligen för att minska slitningen. Halva biten är isydd i den främre grensömmen och den andra halvan i den bakre.

Bakre grensömmen:

Sy först fast bakstyckets livgjord mot bakstycket innan den bakre grensömmen sys ihop.

Lägg ena livgjorden rätsida mot rätsida med motsvarande bakstycke.

Sy fast med efterstygn.

Gör motsvarande på den andra halvan!

Lägg nu bakstyckena rätsida mot rätsida och sy den bakre raka grensömmen med efterstygn.

Fortsätt sy från där främre grensömmen slutade.

Skala 1:1

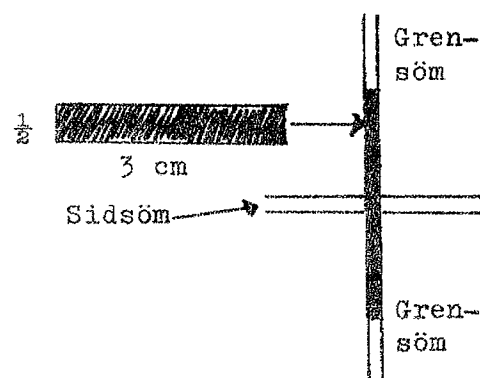

Copyright

Stiftelsen Jämtlands läns museum

SÖMNADSBESKRIVNING: LIVGJORDEN FRAM OCH BAKSTYCKETS MELLANLÄGG

Livgjorden fram: Lägga högra livgjorden på den högra sidans bakstycke.  
Lägg rätsida mot rätsida.  
Sy med efterstygn.  
Börja uppifrån och sy ner till där luckans söm börjar.

Gör motsvarande på vänster livgjord!

Bakstyckets mellanlägg: Mellanlägget är enkelt och det är av grovt hel-  
linne.  
Mellanlägget är till för att ge stadga.

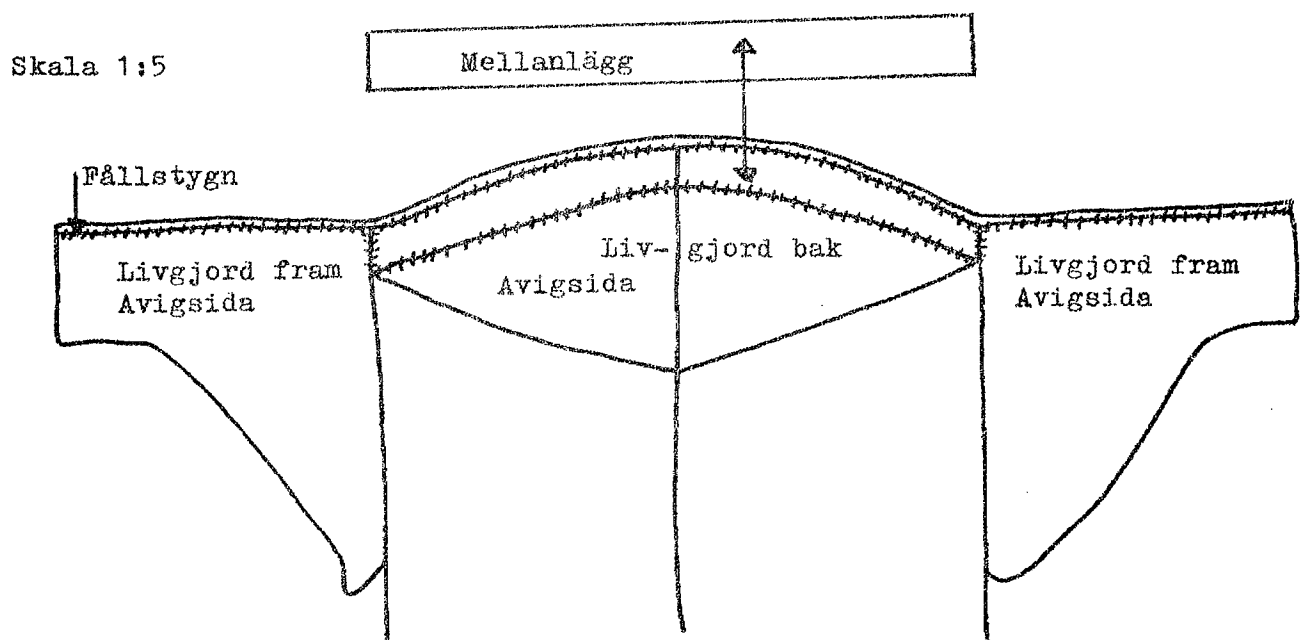

Börja med att fälla övre kanten på den nu ihopsydda byxan.  
Vik ner  $\frac{1}{2}$  cm sömsmån upptill.  
Från vänster livgjord fram - över livgjorden bak - och till höger livgjord fram.  
Fälla hela sömmen med fällstygn.  
Lägg på mellanlägget som ej har någon sömsmån.  
Nästla fast i sömmen upptill och vid sidorna.  
Sy även fast mellanlägget i nederkanten med stora stygn som ej syns på rätsidan.

## SÖMNADSBESKRIVNING: FODRING AV LIVGJORDEN FRAM

Skala 1:5

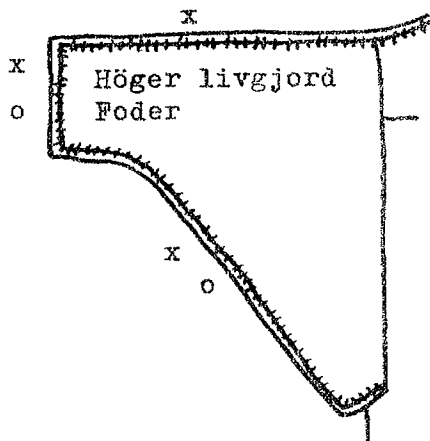

Höger livgjord  
Kläde  
Rätsida

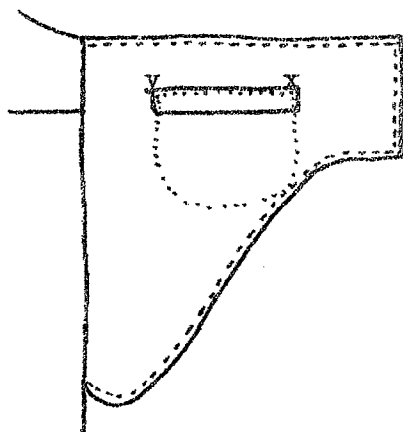

Höger livgjord:

Lägg fodret på höger livgjords avigsida.  
Vik in sömsmån på fodret vid de x-markerade sidorna.  
Klädet har ej sömsmån på de o-markerade sidorna.  
Låt klädet råda 2 mm.  
Pricksticka fast fodret så att små förstygn syns på rätsidan.  
Låt fodret ligga öppet mot bakstycket.  
Nästla fast i sömmen.

Vänd livgjorden med rätsidan mot dig!

Sy först fast den inre övre klippta klädes-  
sidan med fällstygn mot fodret.

Sy nu fast fickstolpen i kortsidorna och  
samtidigt själva fickpåsen.

Börja vid x och sy förstygn på kortsidan av  
fickstolpen genom alla tyglager.  
Fortsätt sy förstygn den runda svängen upp  
till y igen.

Vänster livgjord:

Vik in sömsmån på fodrets x-markerade sidor.

Lägg fodret på vänster livgjords avigsida -  
som ej har sömsmån vid de o-markerade sidorna.

Låt klädet råda 2 mm.

Pricksticka fast fodret.  
Även mot älgskinnen.  
Låt fodret ligga öppet mot bakstycket.  
Nästla fast det i sömmen.

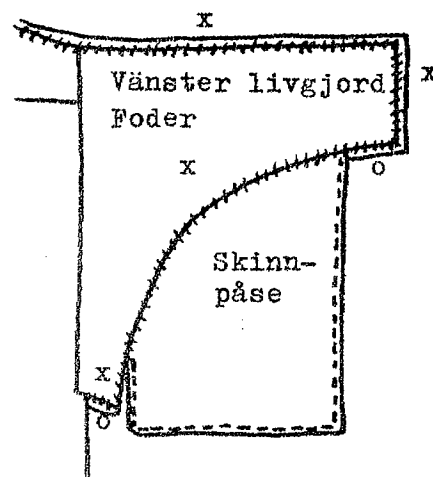

SÖMNADSBESKRIVNING: LINNEFODER

Klipp ut linnefodrets fyra delar - bakstycken och framstycken med sömsmån. Fodret är fastsytt och ihopsytt direkt på byxan. Vänd hela byxan så att avigsidan kommer utåt.

Börja med vänster framstycke:

Tag motsvarande linnefoder och lägg det på klädets avigsida.

Nästla fast det i sömmarna med stora förstygn som tar i foder och i klädets sömsmån. Sy fast fodret i inre och yttre sidsömmens sömsmån och i främre grensömmen - mitt fram. Träckla fast fodret vid luckan och nertill.

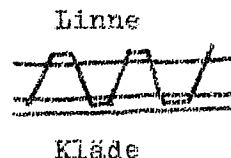

Ta nu höger framstycke:

Tag motsvarande linnefoder och lägg det på klädet. Nästla fast vid inre och yttre sidsömmen i klädets sömsmån.

Vid främre grensömmen där fodret möts - vik in sömsmånen och lägg den över. Sy fast med fällstygn mitt över sömmen.

Träckla fast fodret vid luckan och nertill vid knäsprundet.

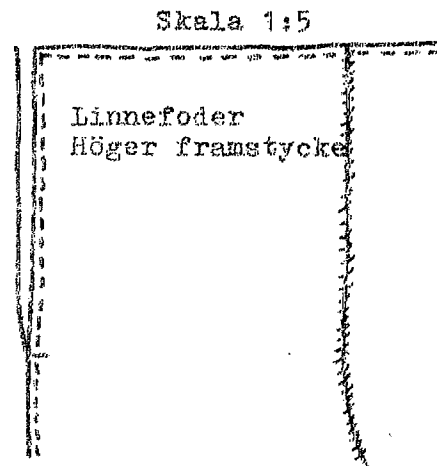

Fortsätt med vänster bakstycke:

Lägg på linnefodrets motsvarande del.

Nästla fast i bakre grensömmen.

Vik in sömsmån på fodret och sy ned med fällstygn utmed inre och yttre sidsömmarna.

Låt linnefodret rå över livgjordens grövre linne.

Sy fast med fällstygn.

Träckla fast fodret nertill.

Till sist höger bakstycke:

Vik in sömsmånen på linnefodrets sista del.

Lägg det på bakstycket.

Sy fast med fällstygn utmed bakre grensömmen, yttre och inre sidsömmen - även på livgjorden.

Vik in sömsmånen på bakstyckets foder upptill.

Låt klädet råda 3 mm.

Sy fast med fällstygn i sömsmånen.

Träckla fast fodret nertill vid knäsprundet.

SÖMNADSBESKRIVNING: LUCKAN

Skala 1:5

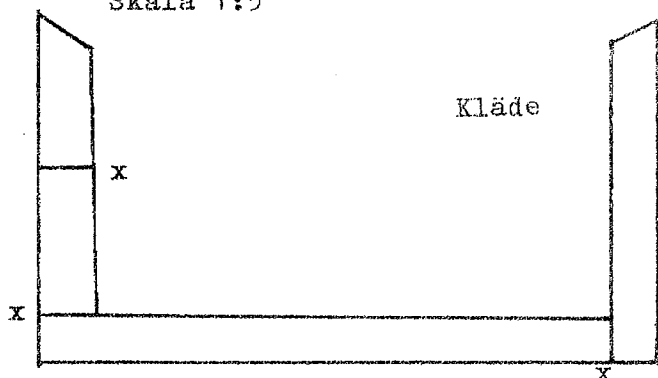

Luckans infodring:

På original-byxan är infodringen skarvad som bilden visar.

Klädes-bitarna är ihopsydda med efterstygn innan de sys fast på luckans fodrade insida.

Klädes-bitarna har ej sömsmån utom vid de x-markerade sömmarna.

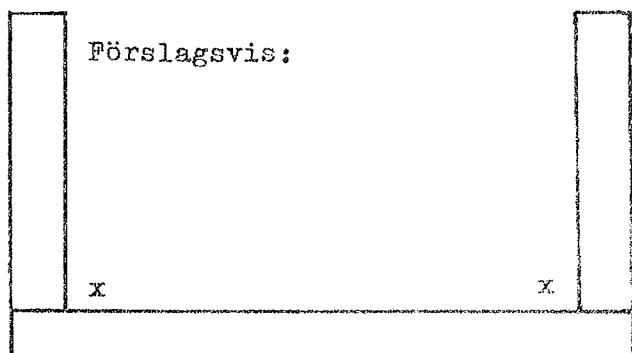

Klipp till luckans infodring som mönsterdiagrammet visar.

Sy ihop bitarna med efterstygn som bilden visar.

Vik in sömsmånerna på luckan.  
Låt fodret ligga innanför.

Lägg de ihopsydda klädes-bitarna på luckans fodrade avigsida.  
Låt yttertyget råda 2 mm.

Pricksticka fast infodringen längs med ytterkanten vid x.  
De andra sidorna sys fast med fällstygn mot fodret vid o-markering.

Här ska sen sys åtta knapphål!

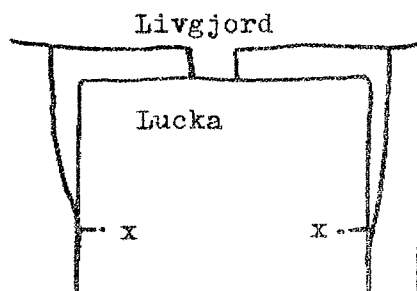
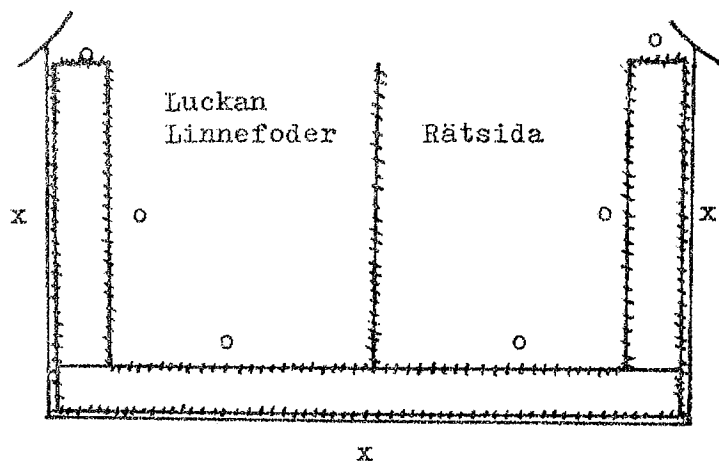

Vik upp luckan.

Sy en förstärkning just där luckan börjar på var sida vid x-markeringen.

Sy tre efterstygn - c:a 1 cm - genom alla tyglagren, även genom livgjorden.

Copyright  
Stiftelsen Jämtlands läns museum

SÖMNADSBESKRIVNING: KNÄBAND OCH KNÄSPRUNG

Skala 1:5

Knäband:

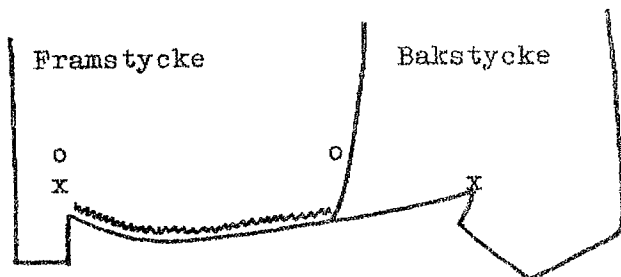

Dra i en rynktråd på framstycket vid byxans nedre kant mellan o-markeringen.

Lägg knäbandet rätsida mot rätsida med byxans nedre kant.  
Sy fast med efterstygn mellan x-markeringarna.  
Se till att rynkorna fördelar sig jämnt!



Vik ner knäbandet och pressa till.  
Vik bandet mitt på vid markering.

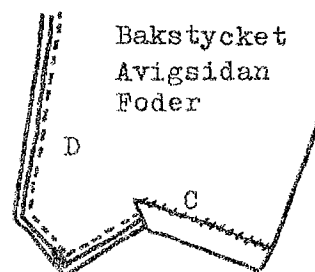
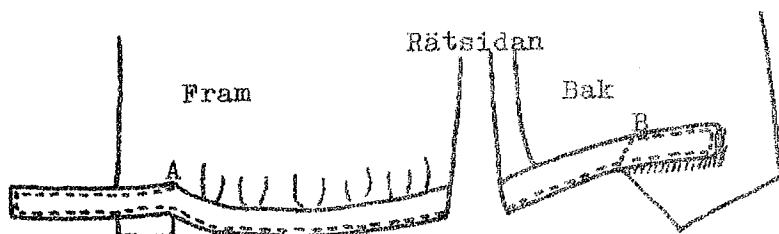

Börja vid A och sy en förstygnrad runt knäbandet till B på bakstycket.  
Sy c:a 2 mm från kanten.  
Byxans foder läggs innanför bandet.  
Kasta fast bandet mot avigsidan med fällstygn som C visar.  
Vik in sömsmån på fodret vid D och sy fast med förstygn - fodret ligger c:a 5 mm från kanten.  
Sy till sist några tvära förstygn vid B.

Knäsprund:

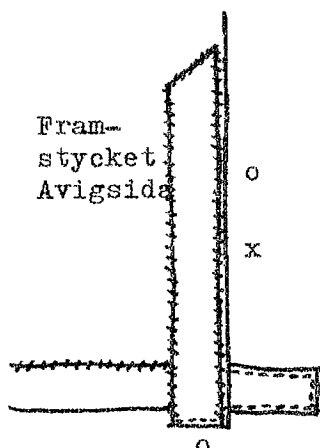

Knäsprundets infodring sys fast på framstyckets insida.  
Vik in sömsmån på byxan vid framstyckets knäsprund x-markerad.  
Vik in fodret.  
Lägg på infodringen i kläde som är tillklippt helt utan sömsmån. Låt yttertyget råda 2 mm.  
Pricksticka fast infodringen utmed de o-markerade sidorna.  
Sy fast de andra sidorna med fällstygn mot fodret.

Sy en förstygnrad vid E genom alla tyglager.

Sy till sist några förstärkningsstygn vid F från rätsidan.

Copyright  
Stiftelsen Jämtlands läns museum

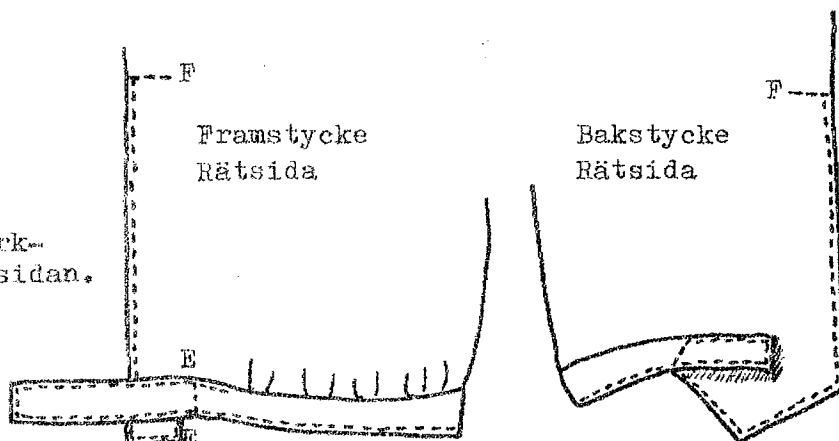

SÖMNADSBESKRIVNING: KNAPPHÅLENS PLACERING

Skala 1:5 och 1:1

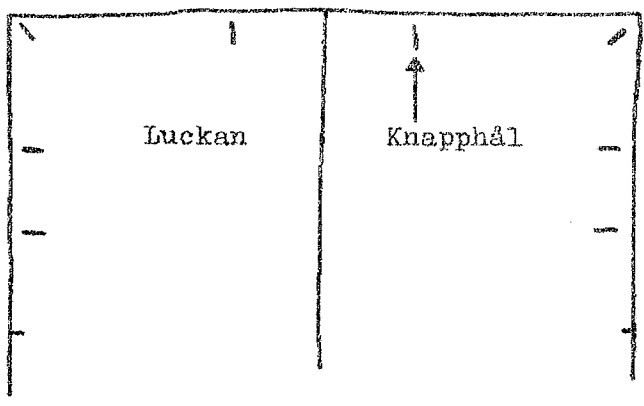

Knapphål på luckan:

Sy 8 stycken knapphål på luckan.

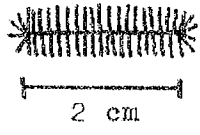

Knapphålen är 2 cm långa och sydda med knapphålsstygn.

Knapphålen är alla placerade  $\frac{1}{2}$  cm från ytterkanten.

Knapphål på vänster livgjord:

Sy 2 stycken knapphål.

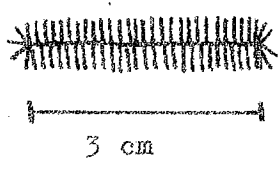

Knapphålen är 3 cm långa och sys med knapphålsstygn. Knapphålen är placerade  $\frac{1}{2}$  cm från ytterkanten.

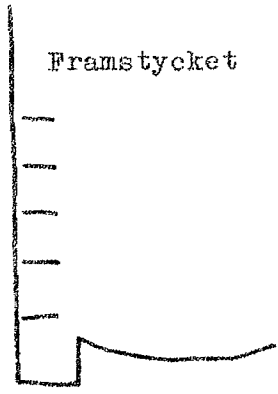
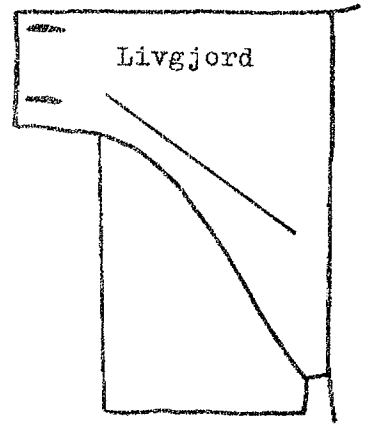

Knapphål på knäsprundet:

Sy 5 stycken knapphål på varje knäsprund.

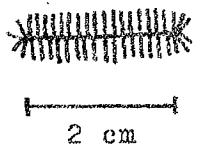

Knapphålen är 2 cm långa och sys med knapphålsstygn.

Knapphålen är placerade  $\frac{1}{2}$  cm från ytterkanten.

Knapphål på knäbandet:

Sy 1 knapphål på varje knäband.

Knapphålet är 2 cm långt och kastat med fällstygn.

Knapphålet är placerat mitt på bandet och  $\frac{1}{2}$  cm från kanten.

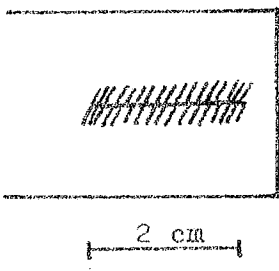

Bakstycket

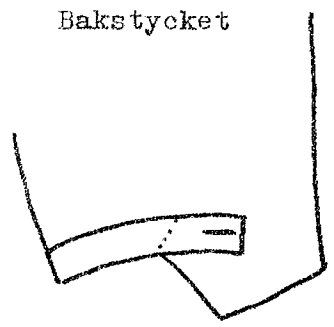

## SÖMNADSBESKRIVNING: KNAPPARNAS PLACERING

Skala 1:1 och 1:5

Alla knappar är av mässing.  
 Se de 4 olika sorterna på blad nr. 1.  
 Alla knappar - utom de på knäbandet - är fastsydda  
 med skinnremsa på baksidan.  
 Pryla ett hål genom tyget och stick ner knappens  
 ögla. Trä skinnremsan genom ögla och sy fast  
 remsan med fällstyg på avigsidan.  
 Skinnremsan är c:a  $\frac{1}{2}$  cm bred.

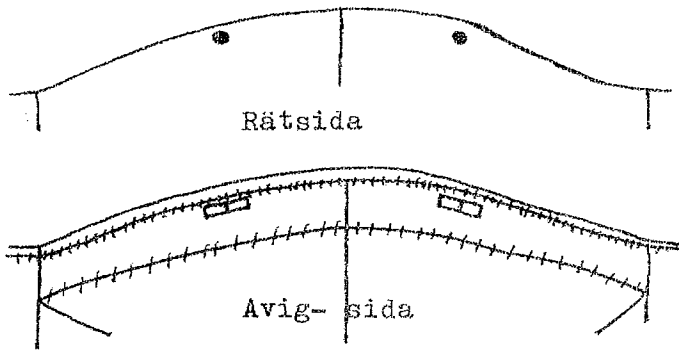
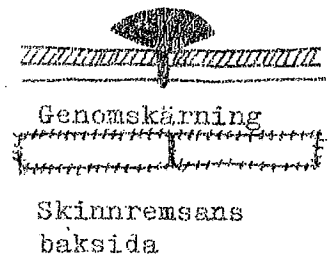

## Knappar på livgjordens bakstycke:

2 stycken knappar A sys fast med skinn-  
 remsa.  
 Knapparna är placerade  $\frac{1}{2}$  cm från kanten  
 och 8 cm från mitt bak.  
 Dessa knappar plus två till på framsidan  
 är troligen till för hängslen.

## Knappar på höger livgjord:

5 stycken knappar B och  
 2 stycken knappar C sys fast  
 med skinnremсор på höger livgjord.

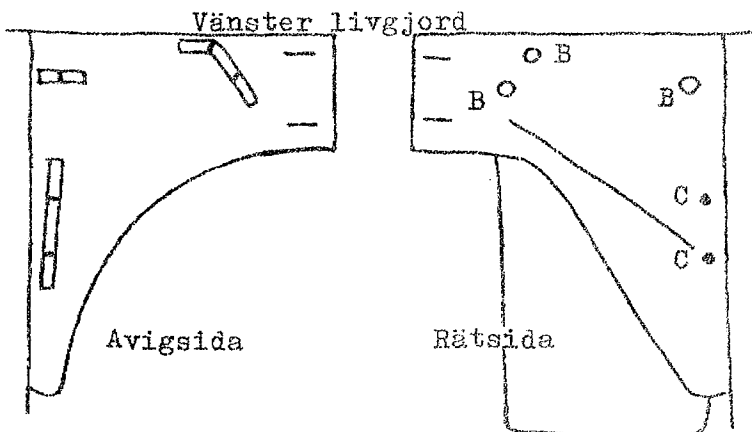
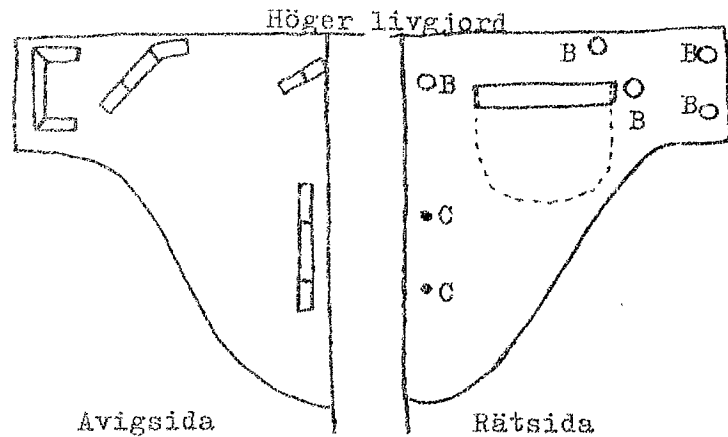

## Knappar på vänster livgjord:

3 stycken knappar B och  
 2 stycken knappar C sys fast med  
 skinnremсор på vänster livgjord.

## Knappar på knäbanden:

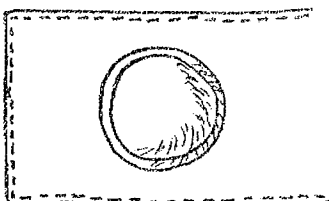

2 stycken knappar B  
 sys fast med lintråd  
 på knäbanden.

Knappar på knä-  
sprundet:

5 stycken knappar D  
 sys fast med skinn-  
 remsor på varje  
 knäsprunds sida.

